

KUNSTSTOF FIBEROPTIK

- ✓ Meget små dimensioner
- ✓ Lange tæstefafstande
- ✓ Lille bukkeradius
- ✓ Kan afkortes på stedet
- ✓ Stort leveringsprogram
- ✓ Mekanisk robust tæstehoved

TEKNISKE DATA

Temperaturområde	-25 ... +70 °C / -55 ... +105 °C*
Standard længde	2 m ± 0.1 m (andre længder på bestilling)
Bukkeradier, fiber:	
miniature / flerstråle	15 mm
standard / koaksial	25 mm
høj & lav temperatur	25 mm
væskestandsmåling	25 mm
fleksibel / baggrundsafblænding	2 mm
luminøs	40 mm
Bukkeradius sensorhoved	25 mm
Trækbelastning	30 N maks.
Fibermateriale	PMMA
Kappemateriale	Polyetylen
Frontmateriale	Rustfrit stål V2A / PBTP**
Front lysudgangrørmateriale	Rustfrit stål V2A
Optisk dæmpning:	
standard / luminøs	0.2 dB / m maks. at 660 nm
miniature	0.22 dB / m maks. at 660 nm
fleksibel	0.4 dB / m maks. at 660 nm
koaksial	0.42 dB / m maks. at 660 nm
flerstråle	0.65 dB / m maks. at 660 nm
Indfaldsvinkel	Se datablad
Spændemoment:	
M3	1 Nm
M4	2 Nm
M5	3 Nm
M6	4 Nm
M8	10 Nm

* LFP-1002-020-002 / LFP-2002-020-002

** LFP-1108 / 1109 / 1011-020

KUNSTSTOF FIBROPTIK DIFFUSE SENSING

Typebetegnelse (**FED** : foretrukne typer)

Dimensioner: udgang til venstre

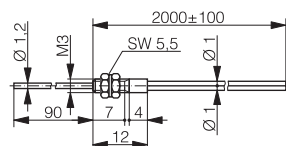
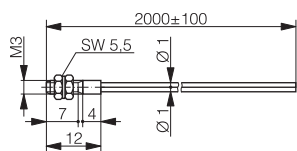
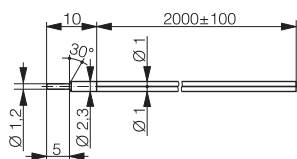

Double fiber (10 m)		No sensing head	
Typebetegnelse	LFP-0005-100		
Tasteafstand	med serie 3030	120 mm	(2 m fiber, diffus)
	med serie 3031	60 mm	(2 m fiber, diffus)
	med serie 3060/65/66	200 mm	(2 m fiber, diffus)
Yderfiber	adskillelige dobbeltfibre, Ø2.2 mm		
Inderfiber	Ø1.0 mm		
Specielle egenskaber	Lang tasteafstand		

Induktive følere

Fotoceller

Husstørrelse: Ø2.3 mm		Miniature	
Typebetegnelse	LFP-1012-020		
Tasteafstand	med serie 3030	40 mm	(med 2 m fiberlængde)
	med serie 3031	20 mm	(med 2 m fiberlængde)
	med serie 3060/65/66	70 mm	(med 2 m fiberlængde)
Yderfiber	adskillelige dobbeltfibre, Ø1 mm*		
Inderfiber	Ø0.5 mm		
Specielle egenskaber	Højeste opløsning		
* Adaptor medleveres i hver pakning			

Optiske fibre

Ultralydsensorer

Husstørrelse: M3		Miniature	
Typebetegnelse	LFP-1001-020		
Tasteafstand	med serie 3030	40 mm	(med 2 m fiberlængde)
	med serie 3031	20 mm	(med 2 m fiberlængde)
	med serie 3060/65/66	70 mm	(med 2 m fiberlængde)
Yderfiber	adskillelige dobbeltfibre, Ø1 mm*		
Inderfiber	Ø0.5 mm		
Specielle egenskaber	Højeste opløsning		
* Adaptor medleveres i hver pakning			

Kapacitive følere

Kabler og stikforb.

Husstørrelse: M3		Miniature	
Typebetegnelse	LFP-1004-020		
Tasteafstand	med serie 3030	40 mm	(med 2 m fiberlængde)
	med serie 3031	20 mm	(med 2 m fiberlængde)
	med serie 3060/65/66	70 mm	(med 2 m fiberlængde)
Yderfiber	adskillelige dobbeltfibre, Ø1 mm*		
Inderfiber	Ø0.5 mm		
Specielle egenskaber	Tastehoved med bukbare udgang for let montage i applikationen; højeste opløsning		
* Adaptor medleveres i hver pakning			

Tilbehør

Læksikon

Indeks

KUNSTSTOF FIBROPTIK DIFFUS

Typebetegnelse (**FED** : foretrukne typer)

Dimensioner: udgang til venstre

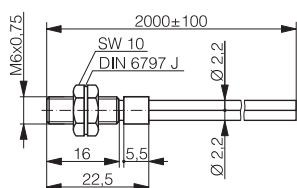
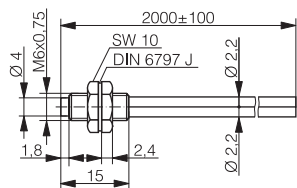
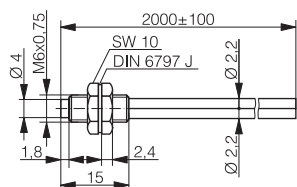
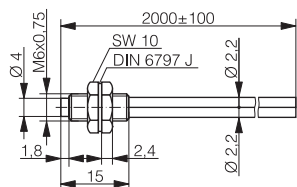

Husstørrelse: M6	Standard	
Typebetegnelse	LFP-1002-020	
Tasteafstand	med serie 3030	120 mm (med 2 m fiberlængde)
	med serie 3031	60 mm (med 2 m fiberlængde)
	med serie 3060/65/66	200 mm (med 2 m fiberlængde)
Yderfiber	adskillelige dobbeltfibre, Ø2.2 mm	
Inderfiber	Ø1.0 mm	
Specielle egenskaber	Lang tasteafstand	

Husstørrelse: M6	Fleksibel	
Typebetegnelse	LFP-1102-020	
Tasteafstand	med serie 3030	90 mm (med 2 m fiberlængde)
	med serie 3031	45 mm (med 2 m fiberlængde)
	med serie 3060/65/66	150 mm (med 2 m fiberlængde)
Yderfiber	adskillelige dobbeltfibre, Ø2.2 mm	
Inderfiber	151 x Ø75 mm	
Specielle egenskaber	Meget lille bukkeradius	

Husstørrelse: M6	Luminøs	
Typebetegnelse	LFP-1202-020	
Tasteafstand	med serie 3030	160 mm (med 2 m fiberlængde)
	med serie 3031	80 mm (med 2 m fiberlængde)
	med serie 3060/65/66	260 mm (med 2 m fiberlængde)
Yderfiber	adskillelige dobbeltfibre, Ø2.2 mm	
Inderfiber	Ø1.5 mm	
Specielle egenskaber	Længst tasteafstand	

Husstørrelse: M6	Koaksial	
Typebetegnelse	LFP-1003-020	
Tasteafstand	med serie 3030	120 mm (med 2 m fiberlængde)
	med serie 3031	60 mm (med 2 m fiberlængde)
	med serie 3060/65/66	200 mm (med 2 m fiberlængde)
Yderfiber	adskillelige dobbeltfibre, Ø2.2 mm	
Inderfiber	Ø1.0 mm	
Specielle egenskaber	Koaksiale fibre, medfører symmetrisk aksial stråle	

KUNSTSTOF FIBROPTIK DIFFUS

Typebetegnelse (**FED** : foretrukne typer)

Dimensioner: udgang til venstre

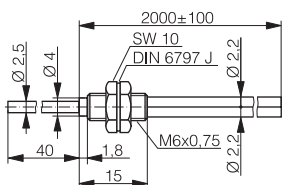
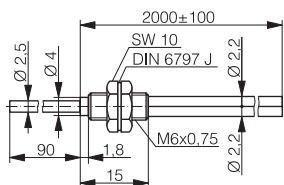
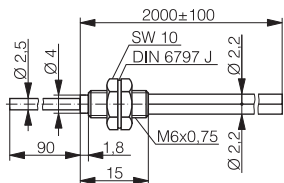

Husstørrelse: M6	Standard	
Typebetegnelse	LFP-1005-020	
Tasteafstand	med serie 3030	120 mm (med 2 m fiberlængde)
	med serie 3031	60 mm (med 2 m fiberlængde)
	med serie 3060/65/66	200 mm (med 2 m fiberlængde)
Yderfiber	adskillelige dobbeltfibre, Ø2.2 mm	
Inderfiber	Ø1.0 mm	
Specielle egenskaber	Tastehoved med bukbare udgang for let montage i applikationen	
	Lang tasteafstand	

Husstørrelse: M6	Fleksibel	
Typebetegnelse	LFP-1105-020	
Tasteafstand	med serie 3030	90 mm (med 2 m fiberlængde)
	med serie 3031	45 mm (med 2 m fiberlængde)
	med serie 3060/65/66	150 mm (med 2 m fiberlængde)
Yderfiber	adskillelige dobbeltfibre, Ø2.2 mm	
Inderfiber	151 x Ø75 mm	
Specielle egenskaber	Tastehoved med bukbare udgang for let montage i applikationen	
	Meget lille bukkeradius	

Husstørrelse: M6	Standard	
Typebetegnelse	LFP-1013-020	
Tasteafstand	med serie 3030	120 mm (med 2 m fiberlængde)
	med serie 3031	60 mm (med 2 m fiberlængde)
	med serie 3060/65/66	200 mm (med 2 m fiberlængde)
Yderfiber	adskillelige dobbeltfibre, Ø2.2 mm	
Inderfiber	Ø1.0 mm	
Specielle egenskaber	Tastehoved med bukbare udgang for let montage i applikationen	
	Lang tasteafstand	

Induktive følere

Fotoceller

Optiske fibre

Ultralydssensorer

Kapacitive følere

Kabler og stikforb.

Tilbehør

Leksikon

Indeks

KUNSTSTOF FIBROPTIK ENVEJS AFTASTNING

Typebetegnelse (**FED** : foretrukne typer)

Dimensioner: udgang til venstre

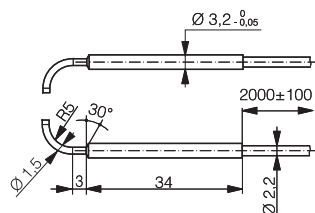
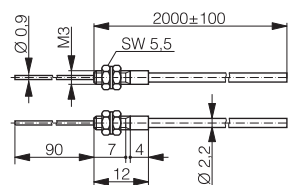
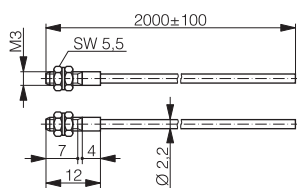

Individuelle fibre (10 m) No sensing head

Typebetegnelse	LFP-0004-100	
Tasteafstand	med serie 3030	400 mm (2 m fiber, envejs aftastning)
	med serie 3031	200 mm (2 m fiber, envejs aftastning)
	med serie 3060/65/66	700 mm (2 m fiber, envejs aftastning)
Yderfiber	individuelle fibre, Ø2.2 mm	
Inderfiber	Ø1.0 mm	
Specielle egenskaber	Lang tasteafstand	

Husstørrelse: M3 Miniature

Typebetegnelse	LFP-2001-020	
Tasteafstand	med serie 3030	120 mm (med 2 m fiberlængde)
	med serie 3031	60 mm (med 2 m fiberlængde)
	med serie 3060/65/66	200 mm (med 2 m fiberlængde)
Yderfiber	2 individuelle fibre, Ø2.2 mm	
Inderfiber	Ø0.5 mm	
Specielle egenskaber	Højeste opløsning	

Husstørrelse: M3 Miniature

Typebetegnelse	LFP-2003-020	
Tasteafstand	med serie 3030	120 mm (med 2 m fiberlængde)
	med serie 3031	60 mm (med 2 m fiberlængde)
	med serie 3060/65/66	200 mm (med 2 m fiberlængde)
Yderfiber	2 individuelle fibre, Ø2.2 mm	
Inderfiber	Ø0.5 mm	
Specielle egenskaber	Tastehoved med bukbare udgang for let montage i applikationen	
	Højeste opløsning	

Husstørrelse: Ø3.2 mm Standard 90°

Typebetegnelse	LFP-2006-020	
Tasteafstand	med serie 3030	120 mm (med 2 m fiberlængde)
	med serie 3031	60 mm (med 2 m fiberlængde)
	med serie 3060/65/66	200 mm (med 2 m fiberlængde)
Yderfiber	2 individuelle fibre, Ø2.2 mm	
Inderfiber	Ø1.0 mm	
Specielle egenskaber	Vinkelret aftastning	

KUNSTSTOF FIBROPTIK ENVEJS AFTASTNING

Typebetegnelse (**FED** : foretrukne typer)

Dimensioner: udgang til venstre

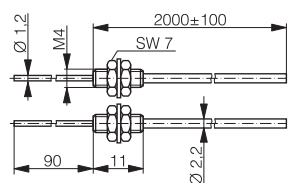
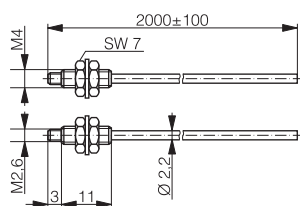
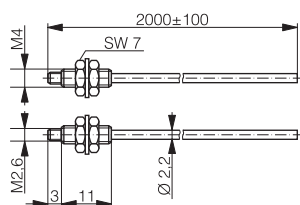
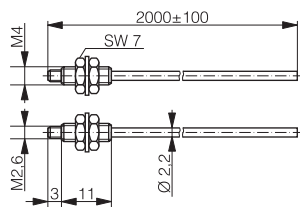

Husstørrelse: M4	Standard	
Typebetegnelse	LFP-2002-020	
Tasteafstand	med serie 3030	400 mm (med 2 m fiberlængde)
	med serie 3031	200 mm (med 2 m fiberlængde)
	med serie 3060/65/66	700 mm (med 2 m fiberlængde)
Yderfiber	2 individuelle fibre, Ø2.2 mm	
Inderfiber	Ø1.0 mm	
Specielle egenskaber	Lang tasteafstand	

Husstørrelse: M4	Fleksibel	
Typebetegnelse	LFP-2102-020	
Tasteafstand	med serie 3030	300 mm (med 2 m fiberlængde)
	med serie 3031	150 mm (med 2 m fiberlængde)
	med serie 3060/65/66	550 mm (med 2 m fiberlængde)
Yderfiber	2 individuelle fibre, Ø2.2 mm	
Inderfiber	151 x Ø75 mm	
Specielle egenskaber	Meget lille bukeradius	

Husstørrelse: M4	Luminøs	
Typebetegnelse	LFP-2202-020	
Tasteafstand	med serie 3030	500 mm (med 2 m fiberlængde)
	med serie 3031	250 mm (med 2 m fiberlængde)
	med serie 3060/65/66	900 mm (med 2 m fiberlængde)
Yderfiber	2 individuelle fibre, Ø2.2 mm	
Inderfiber	Ø1.5 mm	
Specielle egenskaber	Længst tasteafstand	

Husstørrelse: M4	Standard	
Typebetegnelse	LFP-2004-020	
Tasteafstand	med serie 3030	400 mm (med 2 m fiberlængde)
	med serie 3031	200 mm (med 2 m fiberlængde)
	med serie 3060/65/66	700 mm (med 2 m fiberlængde)
Yderfiber	2 individuelle fibre, Ø2.2 mm	
Inderfiber	Ø1.0 mm	
Specielle egenskaber	Tastehoved med bukbare udgang for let montage i applikationen	
	Lang tasteafstand	

Induktive følere

Fotoceller

Optiske fibre

Ultralydssensorer

Kapacitive følere

Kabler og stikforb.

Tilbehør

Leksikon

Indeks

KUNSTSTOF FIBEROPTIK ENVEJS AFTASTNING

Typebetegnelse (**FED** : foretrukne typer)

Dimensioner: udgang til venstre

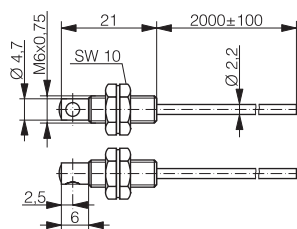
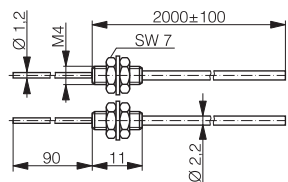

Husstørrelse: M4	Fleksibel	
Typebetegnelse	LFP-2104-020	
Tasteafstand	med serie 3030	300 mm (med 2 m fiberlængde)
	med serie 3031	150 mm (med 2 m fiberlængde)
	med serie 3060/65/66	500 mm (med 2 m fiberlængde)
Yderfiber	2 individuelle fibre, Ø2.2 mm	
Inderfiber	151 x Ø75 mm	
Specielle egenskaber	Tastehoved med bukbare udgang for let montage i applikationen	
	Meget lille bukkeradius	

Husstørrelse: M6	Standard 90°	
Typebetegnelse	LFP-2005-020	
Tasteafstand	med serie 3030	1100 mm (med 2 m fiberlængde)
	med serie 3031	550 mm (med 2 m fiberlængde)
	med serie 3060/65/66	1800 mm (med 2 m fiberlængde)
Yderfiber	2 individuelle fibre, Ø2.2 mm	
Inderfiber	Ø1.0 mm	
Specielle egenskaber	Vinkelret aftastning	
	Lang tasteafstand	

KUNSTSTOF FIBROPTIK APPLIKATIONSSPECIFIK CYLINDRISK LYSSTRÅLE

Typebetegnelse (**FED** : foretrukne typer)

Dimensioner: udgang til venstre

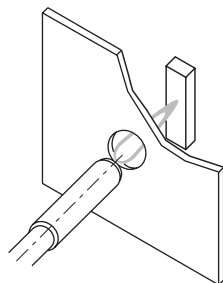
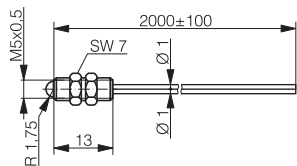
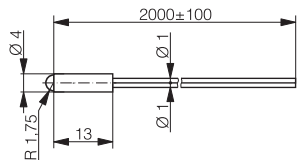

Aftastning gemmen huller og åbninger

- ✓ Diffuse fibre **specielt egnede** for aftastning af emner gemt u recesser og bag dæksler (gennem huller og åbninger)
- ✓ Ekstrem små tastefronter
- ✓ Cylindrisk lysstråle
- ✓ Undersænket montage mulig
- ✓ Safirglas anvendt i optisk, medfører let afrensning

Husstørrelse: Ø4 mm		Miniature / sfærisk optik	
Typebetegnelse	LFP-1006-020		
Tastefstand	med serie 3030	100 mm (med 2 m fiberlængde)	
	med serie 3031	60 mm (med 2 m fiberlængde)	
	med serie 3060/65/66	140 mm (med 2 m fiberlængde)	
Yderfiber	adskillelige dobbeltfibre, Ø1 mm*		
Inderfiber	Ø0.5 mm		
Specielle egenskaber	Sfærisk optik for cylindrisk lysstråle		
* Adaptor medleveres i hver pakning			

Husstørrelse: M5		Miniature / sfærisk optik	
Typebetegnelse	LFP-1007-020		
Tastefstand	med serie 3030	100 mm (med 2 m fiberlængde)	
	med serie 3031	60 mm (med 2 m fiberlængde)	
	med serie 3060/65/66	140 mm (med 2 m fiberlængde)	
Yderfiber	adskillelige dobbeltfibre, Ø1 mm*		
Inderfiber	Ø0.5 mm		
Specielle egenskaber	Sfærisk optik for cylindrisk lysstråle		
* Adaptor medleveres i hver pakning			

Responsskurver (med serie 3030):

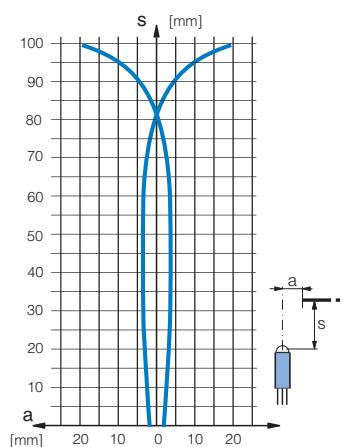

LFP-1006-020

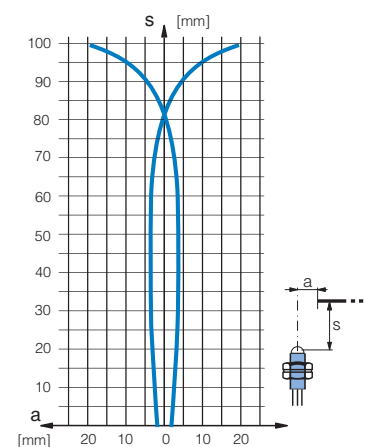

LFP-1007-020

Induktive følere

Fotoceller

Optiske fibre

Ultralydssensorer

Kapacitive følere

Kabler og stikforb.

Tilbehør

Læksikon

Indeks

KUNSTSTOF FIBROPTIK APPLIKATIONSSPECIFIK BAGGRUNDSAFBLÆNDING

Typebetegnelse (**FED** : foretrukne typer)

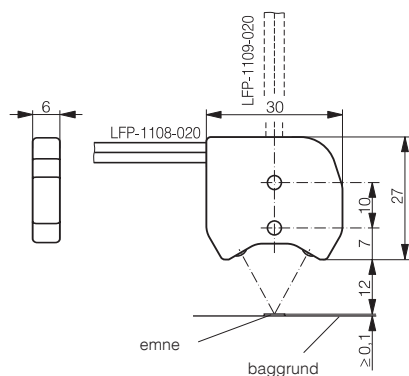

- ✓ Diffuse fiber med baggrundsafblænding
- ✓ Fabriksjusteret til tæstefstand 12 mm
- ✓ Fuldstøbte optiske dele
- ✓ Genkendelse af position og tykkelse på kun 0.1 mm
- ✓ Egnede for hårde miljøer, takket være glasfiberforstærket PBTP hus
- ✓ Ridsefast, let rengøring

Husstørrelse: □ 27 x 30 Baggrundsafblænding / fleksibel / 90°	
Typebetegnelse	LFP-1108-020
Operating distance	12 mm
Yderfiber	2 separate fibre, Ø2.2 mm
Inderfiber	151 x Ø75 mm
Specielle egenskaber	Vinkelret aftastning
	Aftastbar højdeforskel: 0.1 mm
	Minimum aftastbar emne størrelse: 0.15 mm ²
	Minimum aftastbar ledningsdiameter: 0.1 mm

Husstørrelse: □ 27 x 30 Baggrundsafblænding / fleksibel	
Typebetegnelse	LFP-1109-020
Operating distance	12 mm
Yderfiber	2 separate fibre, Ø2.2 mm
Inderfiber	151 x Ø75 mm
Specielle egenskaber	Aksial aftastning
	Aftastbar højdeforskel: 0.1 mm
	Minimum aftastbar emne størrelse: 0.15 mm ²
	Minimum aftastbar ledningsdiameter: 0.1 mm



KUNSTSTOF FIBROPTIK APPLIKATIONSSPECIFIK FLERSTRÅLE

- ✓ Flerstråle diffus fiber
- ✓ Aftastning på hele bredden af hovedet (28 mm)
- ✓ Egnede for hårde miljøer takket være PBTP hus
- ✓ Vinkelret montage

Typebetegnelse (**FED** : foretrukne typer)

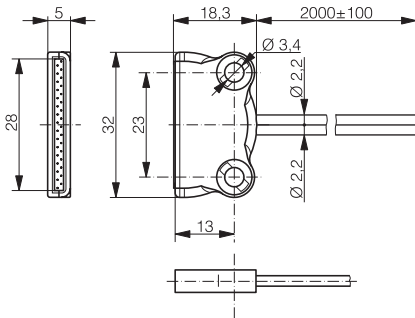

Husstørrelse: □ 18 x 32		Flerstråle
Typebetegnelse	LFP-1011-020	
Tasteafstand	med serie 3030	90 mm (med 2 m fiberlængde)
	med serie 3031	45 mm (med 2 m fiberlængde)
	med serie 3060/65/66	150 mm (med 2 m fiberlængde)
Yderfiber	2 separate fibre, Ø2.2 mm	
Inderfiber	16 x Ø0.265 mm	
Specielle egenskaber	Bredt tasteområde (28 mm)	

Responskurver (med serie 3030):

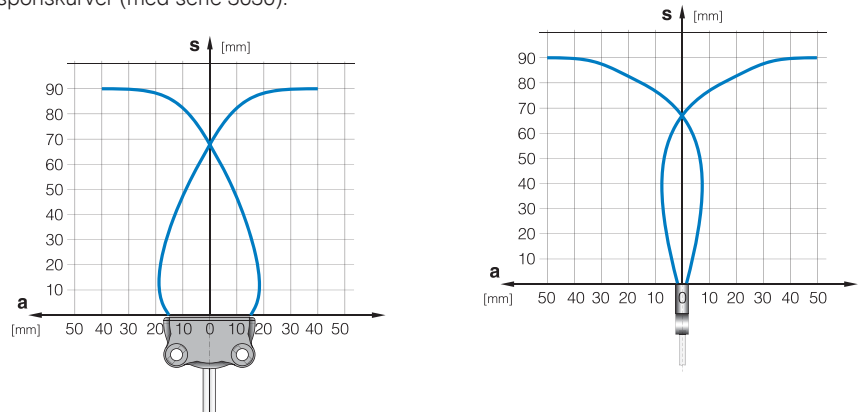

KUNSTSTOF FIBROPTIK APPLIKATIONSSPECIFIK VÆSKESTANDSMÅLING

- ✓ Aftastning ved væskekontakt (undtagen mælkehvide væsker)
- ✓ Fuldstøbte optiske dele
- ✓ Ridsefast, let rengøring
- ✓ Vandtæt (tæthedsklasse: IP 68)

Typebetegnelse (**FED** : foretrukne typer)

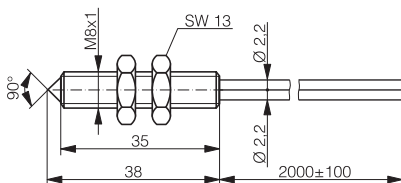

Husstørrelse: M8		Væskestandsmåling
Typebetegnelse	LFP-1010-020	
Yderfiber	2 separate fibre, Ø2.2 mm	
Inderfiber	Ø0.5 mm	
Specielle egenskaber	Aftastning ved kontakt med væske	

Virkemåde:

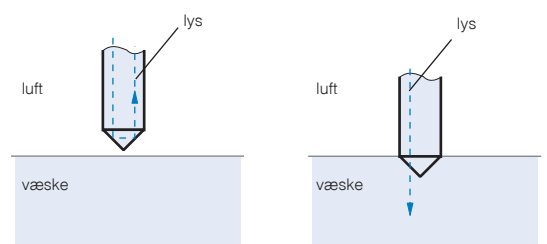

KUNSTSTOF FIBROPTIK APPLIKATIONSSPECIFIK HØJ & LAV TEMPERATURS

Typebetegnelse (**FED** : foretrukne typer)

Dimensioner: udgang til venstre

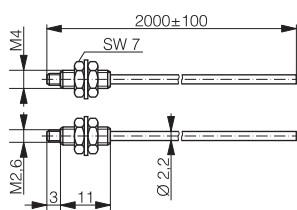
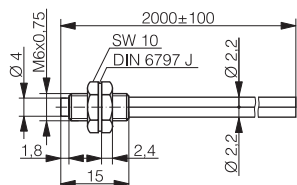

- ✓ Diffuse (LFP-1002-020-002) and through-beam (LFP-2002-020-002) fibers
- ✓ Extended temperature range : -55 ... +105°C
- ✓ Meget små dimensioner
- ✓ Lange tasteafstande
- ✓ Lille bukkeradius
- ✓ Kan afkortes på stedet

Husstørrelse: M6		Høj & lav temperatur resistant	
Typebetegnelse	LFP-1002-020-002		
Tasteafstand	med serie 3030	90 mm	(med 2 m fiberlængde)
	med serie 3031	45 mm	(med 2 m fiberlængde)
	med serie 3060/65/66	150 mm	(med 2 m fiberlængde)
Yderfiber	adskillelige dobbeltfibre, Ø2.2 mm		
Inderfiber	Ø1.0 mm		
Specielle egenskaber	Extended temperature range of -55 ... +105°C		

Husstørrelse: M4		Høj & lav temperatur resistant	
Typebetegnelse	LFP-2002-020-002		
Tasteafstand	med serie 3030	300 mm	(med 2 m fiberlængde)
	med serie 3031	150 mm	(med 2 m fiberlængde)
	med serie 3060/65/66	550 mm	(med 2 m fiberlængde)
Yderfiber	2 individuelle fibre, Ø2.2 mm		
Inderfiber	Ø1.0 mm		
Specielle egenskaber	Extended temperature range of -55 ... +105°C		



TILBEHØR FOR KUNSTSTOF FIBEROPTIK

Typebetegnelse (**FED** : foretrukne typer)

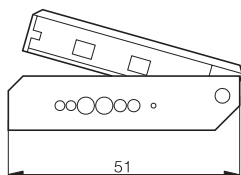
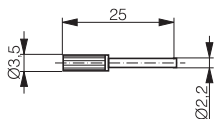
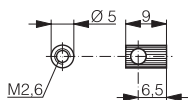
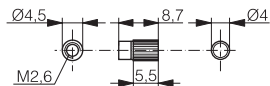

Aksial front lens for increased tasteafstands

Typebetegnelse	LFP-0001-000	
Tasteafstand	med serie 3030	3000 mm (2 m fibre)
	med serie 3031	1500 mm (2 m fibre)
	med serie 3060/65/66	5000 mm (5 m fibre)
Kan anvendes med	LFP-2#02-020	
Leveringsomfang	1 par	

90° front lens for increased tasteafstands

Typebetegnelse	LFP-0002-000	
Tasteafstand	med serie 3030	1000 mm (2 m fibre)
	med serie 3031	500 mm (2 m fibre)
	med serie 3060/65/66	1700 mm (2 m fibre)
Kan anvendes med	LFP-2#02-020	
Leveringsomfang	1 par	

Adaptor

Typebetegnelse	LFP-0003-000
Anvendes til	fine kunststof fiberoptikker

Cutting tool

Typebetegnelse	LXF-0000-000
Anvendes til	alle kunststof fiberoptikker

Induktive følere

Fotoceller

Optiske fibre

Ultralydssensorer

Kapacitive følere

Kabler og stikforb.

Tilbehør

Løskikon

Indeks

OPTISKE FIBRE GLAS

- ✓ For høje temperaturer (modeller med forkromet messing og silikonekapper)
- ✓ Udførelser for ekstreme miljøpåvirkninger
- ✓ Små dimensioner
- ✓ Lange tasteafstande
- ✓ Anvendes til aftastning af små emner
- ✓ Stort leveringsprogram

TEKNISKE DATA

Temperaturområde	PVC kappe	0 ... +70 °C
	Spundet messing kappe	-25 ... +250 °C
	Silikone kappe	-25 ... +150 °C
Tæthedsklasse tastefront	IP 65 (kan leveres op til IP 68)	
Tæthedsklasse optisk fiber	PVC kappe	IP 67
	Forkromet messing kappe	IP 54
	Silikone kappe	IP 67
Standard længde	250 mm, 500 mm, 1000 mm	
Frontmateriale	Aluminium	
Front lysudgangrørmateriale	Rustfrit stål	
Optisk dæmpning	10 dB / km maks. at 880 nm	
Indfaldsvinkel	Se datablad	

Afhængig af type, består de optiske fibre i glas af 200 til 5.000 individuelle fibre med diametre på 30 til 50 µm. Fiberbundet er omgivet af en kappe, som kan vælges alt efter applikationen:

- PVC kappe: den økonomiske løsning, hvis der ikke er specielle stressforhold.
- Spunden forkromet messingkappe: for permanente driftstemperaturer der går op til +250 °C, og ligeledes beskyttelse mod klemning.
- Spunden silikonekappe med rustfrit stål aflastning: for korrosive medie, temperaturer op til +150 °C, samt hvor aflastning for mekanisk stress er ønskeligt.

Tastefronterne fås med enten lige eller vinklet lysudgang. Programmet omfatter versioner til brug for diffuse sensorer (sender og modtager fibre i samme kappe) samt envejs sensorer (fiberbundterne er i hver sin kappe). For at dække de mange applikationer, findes et bredt program af valgmuligheder; til lange tasteafstande, korte tasteafstande, høj opløsning og til aftastning af små emner.

OPTISKE FIBRE GLAS AKSIAL DIFFUS

længde af glasfiber i cm, standard længde -025 (250 mm) / -050 (500 mm) / -100 (1000 mm)

FED = foretrukne typer (-### kun 500 mm længde)

Dimensioner: lysudgang til højre

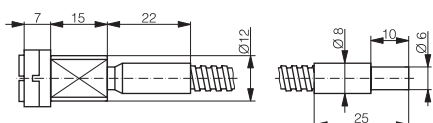
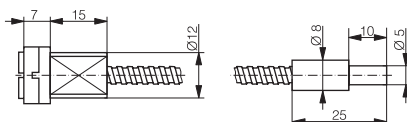
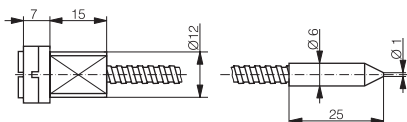
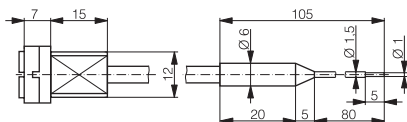
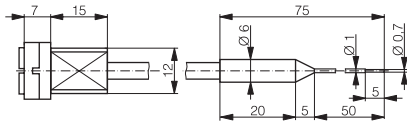

Husstørrelse: Ø6 mm

Typebetegnelse LFG-1005-###

Tasteafstand	med serie 4040	5 mm
Specielle egenskaber	Med bukbar lysudgang For aftastning af mindste emner	
Kappe	Silikone, Ø4.7 mm	
Min. bukkeradius	20 mm / lysudgang: 5 mm (buk ikke inder- eller yderfiber 10 mm)	
Maks. trækbelastning	10 N	

Husstørrelse: Ø6 mm

Typebetegnelse LFG-1015-###

Tasteafstand	med serie 4040	15 mm
Specielle egenskaber	Med bukbar lysudgang For vanskeligt tilgængelige steder	
Kappe	Silikone, Ø4.7 mm	
Min. bukkeradius	20 mm / lysudgang: 5 mm (buk ikke inder- eller yderfiber 10 mm)	
Maks. trækbelastning	10 N	

Husstørrelse: Ø6 mm

Typebetegnelse LFG-1010-###

Tasteafstand	med serie 4040	15 mm
Specielle egenskaber	For aftastning af mindste emner for vanskeligt tilgængelige steder	
Kappe	Spunden kappe af forkromet messing, Ø4.7 mm	
Min. bukkeradius	23 mm	
Maks. trækbelastning	20 N	

Husstørrelse: Ø8 mm

Typebetegnelse LFG-1020-###

Tasteafstand	med serie 4040	50 mm
Specielle egenskaber	Multifunktion middel tasteafstand model	
Kappe	Spunden kappe af forkromet messing, Ø4.7 mm	
Min. bukkeradius	25 mm	
Maks. trækbelastning	50 N	

Husstørrelse: Ø8 mm

Typebetegnelse LFG-1030-###

Tasteafstand	med serie 4040	150 mm
Specielle egenskaber	For lang tasteafstande	
Kappe	Spunden kappe af forkromet messing, Ø6.7 mm	
Min. bukkeradius	25 mm	
Maks. trækbelastning	50 N	

Induktive følere

Fotoceller

Optiske fibre

Ultralydssensorer

Kapacitive følere

Kabler og stikforb.

Tilbehør

Leksikon

Indeks

OPTISKE FIBRE GLAS RADIAL DIFFUS

længde af glasfiber i cm, standard længde -025 (250 mm) / -050 (500 mm) / -100 (1000 mm)

FED = foretrukne typer (-### kun 500 mm længde)

Dimensioner: lysudgang til højre

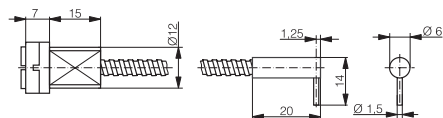

Husstørrelse: Ø6 mm

Typebetegnelse	LFG-2010-###	
Tasteafstand	med serie 4040	15 mm
Specielle egenskaber	For aftastning af mindste emner for vanskeligt tilgængelige steder	
Leg length	14 mm	
Kappe	Spunden kappe af forkromet messing, Ø4.7 mm	
Min. bukkeradius	23 mm	
Maks. trækbelastning	20 N	

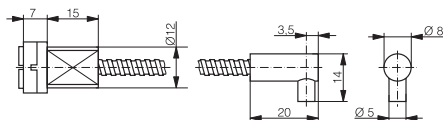

Husstørrelse: Ø8 mm

Typebetegnelse	LFG-2020-###	
Tasteafstand	med serie 4040	30 mm
Specielle egenskaber	Multifunktion middel tasteafstand model	
Leg length	14 mm	
Kappe	Spunden kappe af forkromet messing, Ø4.7 mm	
Min. bukkeradius	25 mm	
Maks. trækbelastning	50 N	

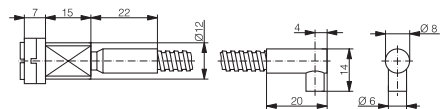

Husstørrelse: Ø8 mm

Typebetegnelse	LFG-2030-###	
Tasteafstand	med serie 4040	150 mm
Specielle egenskaber	For lang tasteafstand	
Leg length	14 mm	
Kappe	Spunden kappe af forkromet messing, Ø6.7 mm	
Min. bukkeradius	25 mm	
Maks. trækbelastning	50 N	

OPTISKE FIBRE GLAS AKSIAL ENVEJS AFTASTNING

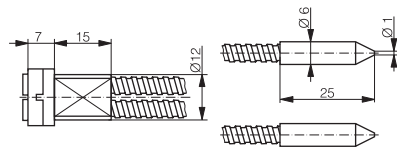
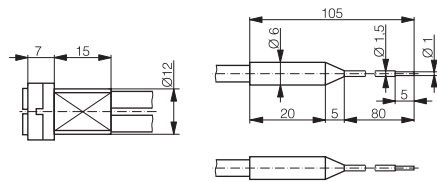
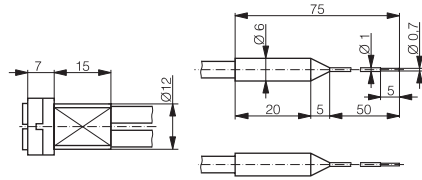

længde af glasfiber i cm, standard længde -025 (250 mm) / -050 (500 mm) / -100 (1000 mm)

FED = foretrukne typer (-### kun 500 mm længde)

Dimensioner: lysudgang til højre

Husstørrelse: Ø6 mm

Typebetegnelse	LFG-3005-###	
Tasteafstand	med serie 4040	50 mm
Specielle egenskaber	Med bukbare lysudgang For aftastning af mindste emner	
Kappe	Silikone, Ø4.7 mm	
Min. bukkeradius	20 mm / lysudgang: 5 mm (buk ikke inder- eller yderfiber 10 mm)	
Maks. trækbelastning	10 N	

Husstørrelse: Ø6 mm

Typebetegnelse	LFG-3015-###	
Tasteafstand	med serie 4040	200 mm
Specielle egenskaber	Med bukbare lysudgang For vanskeligt tilgængelige steder	
Kappe	Silikone, Ø4.7 mm	
Min. bukkeradius	20 mm / lysudgang: 5 mm (buk ikke inder- eller yderfiber 10 mm)	
Maks. trækbelastning	10 N	

Husstørrelse: Ø6 mm

Typebetegnelse	LFG-3010-###	
Tasteafstand	med serie 4040	200 mm
Specielle egenskaber	For aftastning af mindste emner for vanskeligt tilgængelige steder	
Kappe	Spunden kappe af forkromet messing, Ø4.7 mm	
Min. bukkeradius	23 mm	
Maks. trækbelastning	20 N	

Inklusive følere

Fotoceller

Optiske fibre

Ultralydsensorer

Kapacitive følere

Kabler og stikforb.

Tilbehør

Leksikon

Indeks

OPTISKE FIBRE GLAS AKSIAL ENVEJS AFTASTNING

længde af glasfiber i cm, standard længde -025 (250 mm) / -050 (500 mm) / -100 (1000 mm)

FED = foretrukne typer (-### **kun 500 mm længde**)

Dimensioner: lysudgang til højre

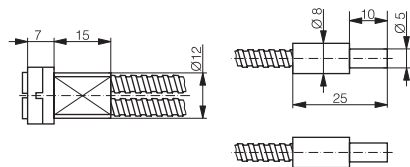

Husstørrelse: Ø8 mm

Typebetegnelse	LFG-3020-###	
Tasteafstand	med serie 4040	800 mm
Specielle egenskaber	Multifunktion middel tasteafstand model	
Kappe	Spunden kappe af forkromet messing, Ø4.7 mm	
Min. bukkeradius	25 mm	
Maks. trækbelastning	50 N	

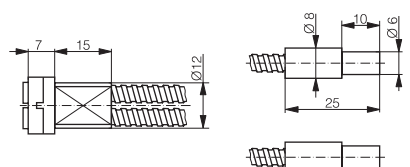

Husstørrelse: Ø8 mm

Typebetegnelse	LFG-3030-###	
Tasteafstand	med serie 4040	1500 mm
Specielle egenskaber	For lang tasteafstand	
Kappe	Spunden kappe af forkromet messing, Ø4.7 mm	
Min. bukkeradius	25 mm	
Maks. trækbelastning	50 N	



OPTISKE FIBRE GLAS RADIAL ENVEJS AFTASTNING

længde af glasfiber i cm, standard længde -025 (250 mm) / -050 (500 mm) / -100 (1000 mm)

FED = foretrukne typer (-### kun 500 mm længde)

Dimensioner: lysudgang til højre

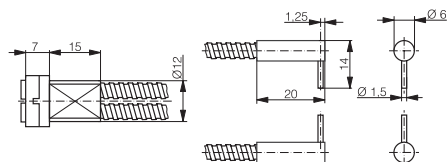

Husstørrelse: Ø6 mm

Typebetegnelse	LFG-4010-###	
Tasteafstand	med serie 4040	200 mm
Specielle egenskaber	For aftastning af mindste emner for vanskeligt tilgængelige steder	
Leg length	14 mm	
Kappe	Spunden kappe af forkromet messing, Ø4.7 mm	
Min. bukkeradius	23 mm	
Maks. trækbelastning	20 N	

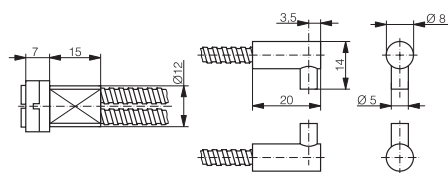

Husstørrelse: Ø8 mm

Typebetegnelse	LFG-4020-###	
Tasteafstand	med serie 4040	800 mm
Specielle egenskaber	Multifunktion middel tasteafstand model	
Leg length	14 mm	
Kappe	Spunden kappe af forkromet messing, Ø4.7 mm	
Min. bukkeradius	25 mm	
Maks. trækbelastning	50 N	

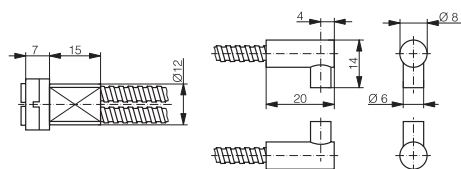

Husstørrelse: Ø8 mm

Typebetegnelse	LFG-4030-###	
Tasteafstand	med serie 4040	1500 mm
Specielle egenskaber	For lang tasteafstand	
Leg length	14 mm	
Kappe	Spunden kappe af forkromet messing, Ø4.7 mm	
Min. bukkeradius	25 mm	
Maks. trækbelastning	50 N	

Induktive følere

Fotoceller

Optiske fibre

Ultralydssensorer

Kapacitive følere

Kabler og stikforb.

Tilbehør

Leksikon

Indeks

OPTISKE FIBRE GLAS

FOR SERIE 3030 / 3031 SENSORER (FORBINDELSE SOM MED SYNTETISKE FIBRE)

Typebetegnelse (**FED** : foretrukne typer)

Dimensioner: lysudgang til højre

Husstørrelse: M6	Diffus	
Typebetegnelse	LFG-1022-050	
Tasteafstand	med serie 3030	120 mm
	med serie 3031	60 mm
Specielle egenskaber	For svære miljøforhold	
Kappe	Spunden kappe af forkromet messing, Ø4.6 mm	
Min. bukkeradius	25 mm	
Maks. trækbelastning	20 N	

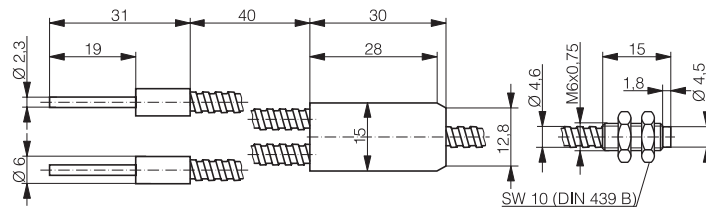

Husstørrelse: M4	Envejs aftastning	
Typebetegnelse	LFG-3022-050	
Tasteafstand	med serie 3030	500 mm
	med serie 3031	250 mm
Specielle egenskaber	For svære miljøforhold	
Kappe	Spunden kappe af forkromet messing, Ø4.6 mm	
Min. bukkeradius	25 mm	
Maks. trækbelastning	20 N	

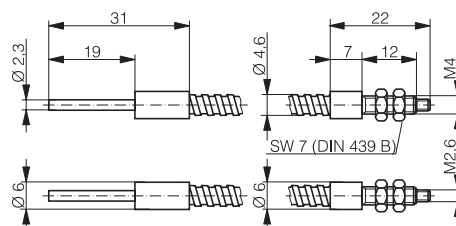

TILBEHØR FOR OPTISKE FIBRE GLAS

Typebetegnelse (**FED** : foretrukne typer)

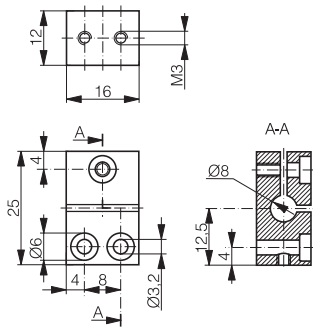
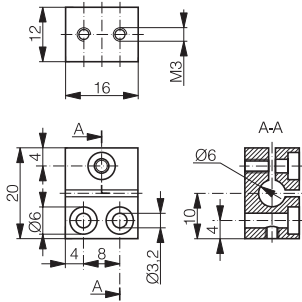

For Ø6 mm heads		Fiber montagebeslag
Typebetegnelse	LXG-0000-060	
Characteristics	Montagebeslag for aksial and radial lysudgang	
Material	Forniklet messing	
Anvendes til de følgende fibre	LFG-1005-### / LFG-1015-###	
	LFG-1010-### / LFG-2010-###	
	LFG-3005-### / LFG-3015-###	
	LFG-3010-### / LFG-4010-###	

For Ø8 mm heads		Fiber montagebeslag
Typebetegnelse	LXG-0000-080	
Characteristics	Montagebeslag for aksial and radial lysudgang	
Material	Forniklet messing	
Anvendes til de følgende fibre	LFG-1020-### / LFG-1030-###	
	LFG-2020-### / LFG-2030-###	
	LFG-3020-### / LFG-3030-###	
	LFG-4020-### / LFG-4030-###	



Induktive følere

Fotoceller

Optiske fibre

Ultralydssensorer

Kapacitive følere

Kabler og stikforb.

Tilbehør

Løskikon

Indeks

FOR YDERLIGERE INFORMATION:

WWW.CONTRINEX.DK

