

FOTOCELLER FOR SEPARAT FOTOCELLEFORSTÆRKER

Beskrivelse

- ☒ Driftsform og maksimal tasteafstand:
Envejs : Afhængig af fotocelleforstærker
Diffus : Afhængig af fotocelleforstærker
- ☒ Sensorovervågnings-LED mulig
- ☒ Stort husprogram
- ☒ Høj modstandskraft i hårde miljøer
- ☒ Kabel- og stiktilslutning
- ☒ Kan leveres med ATEX-godkendelse



Disse fotoceller, der består af en sender LT og modtager LR, er lavet til at arbejde sammen med en Telco fotocelleforstærker fra PA, MPA eller PAB serien.

Fotocellerne kan fås med hus i mange varianter, med kabel- eller stiktilslutning og kan bruges som envejs- eller diffus fotocelle.

Fotocellerne kan fås med drifts-LED (LR) og udgangs-LED (LT), til brug sammen med alle Telco fotocelleforstærkere, som er forberedt til LED-tilslutning.

Tekniske data		
	LT	LR
Senderdiode	Ga Al As, (880 nm)	-
Fototransistor	-	Silicium NPN
Kabel Ø 4mm PVC Kappe	2 x 0,25 mm ²	1 x 0,25 mm ² + skærm
Min. kabelbuknings-radius	45 mm	

Miljødata		
Vibration	10 – 55 Hz, 0,5 mm	
Chok	30 g	
Lysimmunitet, @ 20°	101 Serien 100 Serien 110/120 Serien	> 50 000 lux > 80 000 lux > 100 000 lux
Driftstemperatur	- 25 til +65 °C	
Lagringstemperatur	- 40 til +80 °C	
Tæthedsklasse	IP 67	
Godkendelser	a	

FOTOCELLER FOR SEPARAT FOTOCELLEFORSTÆRKER

Tilgængelige typer

	Serie	Optisk vinkel	Tilslutning		5 m Kabel	15 m Kabel	3-polet, M8 stik	4-polet, M12 stik
			Husmateriale	Hustype				
Transmitter	101	+/- 10°	Polykarbonat	Ø10	LT 101 AP25 5	LT 101 AP25 15	LT 101 AP25 T3	-
				M12 x 1	LT 101 TP25 5	LT 101 TP25 15	LT 101 TP25 T3	-
			Forniklet messing		LT 101 TB25 5	LT 101 TB25 15	LT 101 TB25 T3	-
			Rustfrit stål		LT 101 TS25 5	LT 101 TS25 15	LT 101 TS25 T3	-
			Polyester		Ø9,5 x 11,5	LT 101 SG 5*	LT 101 SG 15*	LT 101 SG T3
			ABS	Ø12,7 (Snaphus)	LT 101 S22 5*	LT 101 S22 15*	-	-
Receiver	101	+/- 6°	Polykarbonat	Ø10	LR 101 AP25 5	LR 101 AP25 15	LR 101 AP25 T3	-
				M12 x 1	LR 101 TP25 5	LR 101 TP25 15	LR 101 TP25 T3	-
			Forniklet messing		LR 101 TB25 5	LR 101 TB25 15	LR 101 TB25 T3	-
			Rustfrit stål		LR 101 TS25 5	LR 101 TS25 15	LR 101 TS25 T3	-
			Polyester		Ø9,5 x 11,5	LR 101 SG 5*	LR 101 SG 15*	LR 101 SG T3
			ABS	Ø12,7 (Snaphus)	LR 101 S22 5*	LR 101 S22 15*	-	-

Transmitter	100	+/- 12°	Polykarbonat	Ø10	LT 100H AP38 5	LT 100H AP38 15	LT 100H AP38 T3	-
				M12 x 1	LT 100H TP38 5	LT 100H TP38 15	LT 100H TP38 T3	-
			Forniklet messing		LT 100H TB38 5	LT 100H TB38 15	LT 100H TB38 T3	LT 100H TB58 J
		+/- 6°	Polykarbonat	Ø10	LT 100 AP38 5	LT 100 AP38 15	LT 100 AP38 T3	-
				M12 x 1	LT 100 TP38 5	LT 100 TP38 15	LT 100 TP38 T3	-
			Forniklet messing		LT 100 TB38 5	LT 100 TB38 15	LT 100 TB38 T3	LT 100 TB58 J
Rustfrit stål	LT 100 TS38 5	LT 100 TS38 15	LT 100 TS38 T3	LT 100 TS58 J				
Receiver	100	+/- 7°	Polykarbonat	Ø10	LR 100 AP38 5	LR 100 AP38 15	LR 100 AP38 T3	-
				M12 x 1	LR 100 TP38 5	LR 100 TP38 15	LR 100 TP38 T3	-
			Forniklet messing		LR 100 TB38 5	LR 100 TB38 15	LR 100 TB38 T3	LR 100 TB58 J
Rustfrit stål	LR 100 TS38 5	LR 100 TS38 15	LR 100 TS38 T3	LR 100 TS58 J				

Transmitter	110	+/- 5°	Polykarbonat	Ø10	LT 110 AP38 5	LT 110 AP38 15	LT 110 AP38 T3	-
				M12 x 1	LT 110 TP38 5	LT 110 TP38 15	LT 110 TP38 T3	-
			Forniklet messing		LT 110 TB38 5	LT 110 TB38 15	LT 110 TB38 T3	LT 110 TB58 J
Rustfrit stål	LT 110 TS38 5	LT 110 TS38 15	LT 110 TS38 T3	LT 110 TS58 J				
Receiver	110	+/- 3°	Polykarbonat	Ø10	LR 110 AP38 5	LR 110 AP38 15	LR 110 AP38 T3	-
				M12 x 1	LR 110 TP38 5	LR 110 TP38 15	LR 110 TP38 T3	-
			Forniklet messing		LR 110 TB38 5	LR 110 TB38 15	LR 110 TB38 T3	LR 110 TB58 J
Rustfrit stål	LR 110 TS38 5	LR 110 TS38 15	LR 110 TS38 T3	LR 110 TS58 J				

Transmitter	120	+/- 4°	Forniklet messing	M18 x 1	LT 120 TB45 5	LT 120 TB45 15	-	-
Receiver		+/- 2,5°			LR 120 TB45 5	LR 120 TB45 15	-	-

- Note:
- Fotocelleforstærkere bestilles separat.
 - Fotocellerne kan fås med drifts-LED (LR) og udgangs-LED (LT), til brug sammen med alle Telco fotocelleforstærkere, som har LED tilslutningsmulighed indbygget. Tilføj "L" efter serienummeret f.eks. LT/LR 101L AP 25 5. Sensorer mærket med * kan ikke leveres med denne funktionalitet.
 - Fotoceller med kabeltilslutning, kan leveres med ATEX godkendelse II, kategori 3 for gas og støv, temperaturklasse T6, EEx nA II U egensikker komponent. Tilføj "/EX" efter serienummeret f.eks. LR/LT 100/EX TS38 5.

FOTOCCELLER FOR SEPARAT FOTOCELLEFORSTÆRKER

Egnede forstærkere og maksimum rækkevidder

Serie	101		100		110		120		
	Envejs	Diffus (direkte)	Envejs	Diffus (direkte)	Envejs	Diffus (direkte)	Envejs	Diffus (direkte)	
Fotocelleforstærker serie									
PA 01	8 m	0,6 m	10 m	0,7 m	23 m	1,6 m	45 m	3,5 m	
PA 09	5 m	0,4 m	-	-	-	-	-	-	
PA 10	A	11 m	0,9 m	-	-	-	-	-	
	B	-	-	15 m	1,1 m	35 m	2 m	60 m	4 m
PA 11	-	-	18 m	1,1 m	40 m	2 m	70 m	5 m	
Multiplexet forstærker serie									
MPA 21	-	-	10 m	0,7 m	25 m	1,6 m	45 m	3,5 m	
MPA 41	A/B	-	-	8 m	0,6 m	18 m	1,3 m	35 m	2 m
	C/D	-	-	4 m	0,4 m	9 m	0,7 m	18 m	1,3 m
MPA 81	A/B	-	-	8 m	0,6 m	18 m	1,3 m	35 m	2 m
	C/D	-	-	4 m	0,4 m	9 m	0,7 m	18 m	1,3 m
Busbaseret forstærker serie									
PAB 10	-	-	18 m	1,1 m	40 m	2 m	70 m	4 m	
PAB 20	-	-	12 m	0,8 m	27 m	1,7 m	47 m	2,6 m	
PAB 30	-	-	12 m	0,8 m	27 m	1,7 m	47 m	2,6 m	

Note: Tastefastande for fiberoptik, venligst se side 131.

Forbindelsesdiagrammer

	Kabel	M8 stik/Kabel	M12 stik/Kabel
Sendersignal	Rød	Ben 1/Brun	Ben 1/Brun
Senderstel	Sort	Ben 3/Blå	Ben 3/Blå
Modtagersignal	Gul	Ben 4/Sort	Ben 4/Sort
Modtagerstel	Skærm	Ben 3/Blå	Ben 3/Blå

3-polet, M8

4-polet, M12

FOTOCELLER FOR SEPARAT FOTOCELLEFORSTÆRKER

Dimensioner og beskrivelser

Serie 101

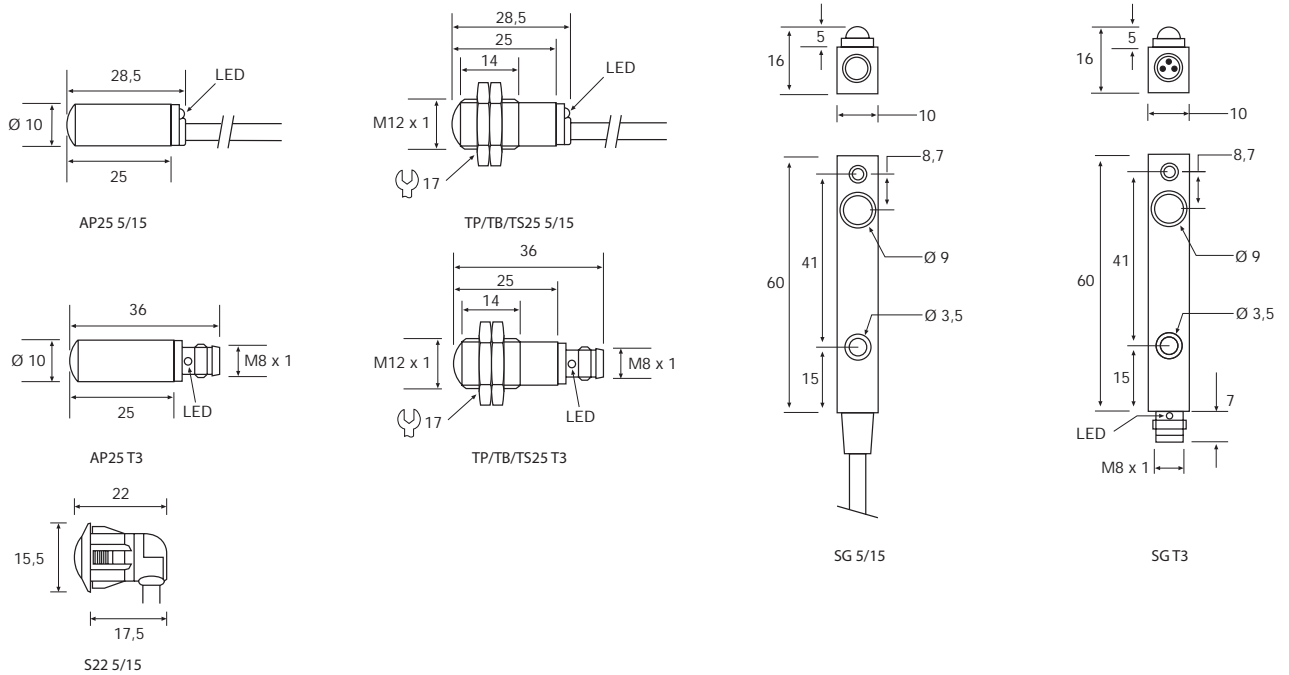

(enheder i mm)

Serie 100/110

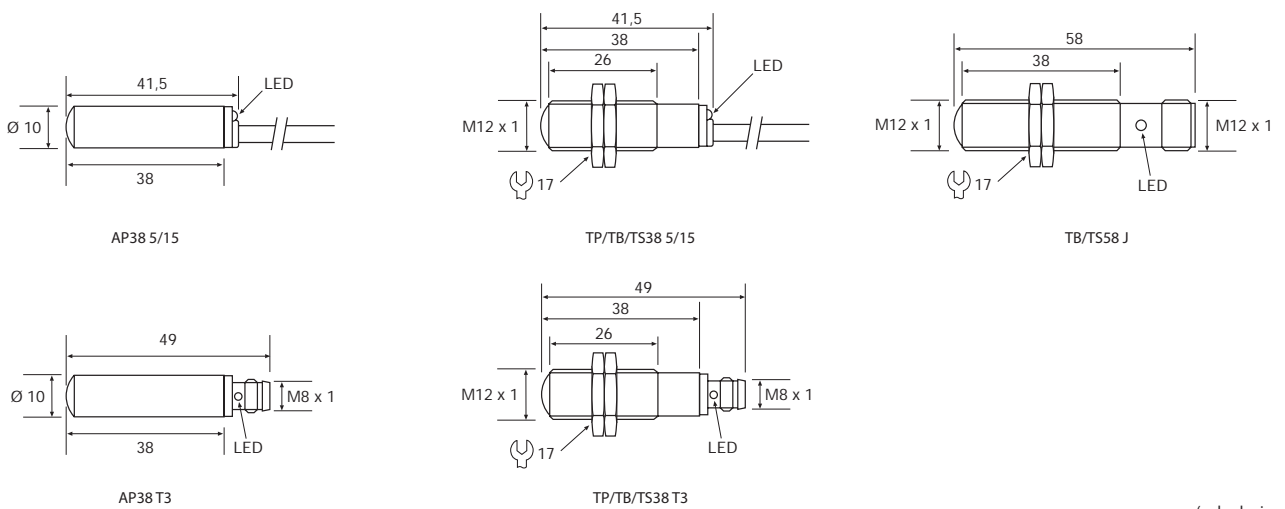

(enheder i mm)

Serie 120

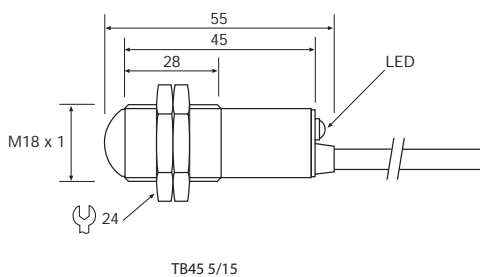

(enheder i mm)

FOTOCCELLER FOR SEPARAT FOTOCELLEFORSTÆRKER

Tastekarakteristik

Parallelforskydning (En-vejs)

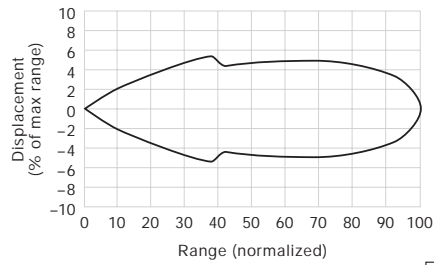

Serie 101

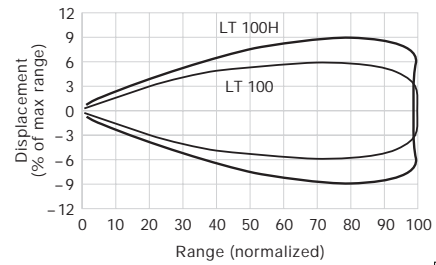
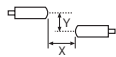

Serie 100

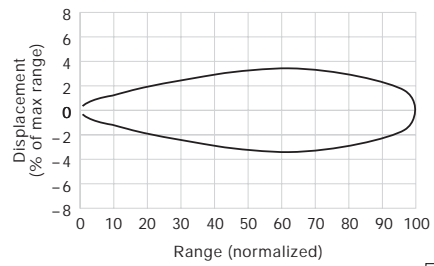
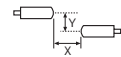

Serie 110

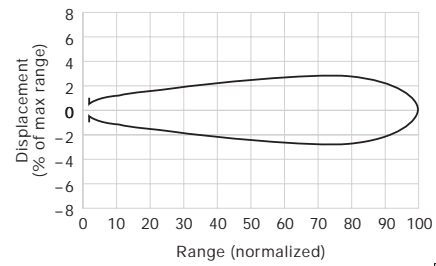
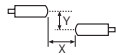

Serie 120

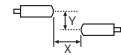

Tastekarakteristik

Vinkelforskydning (En-vejs)

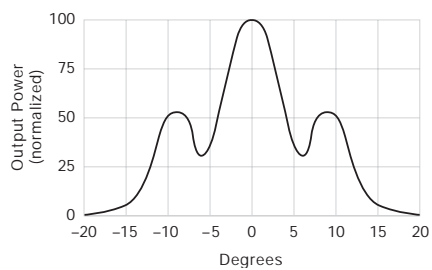

LT 101

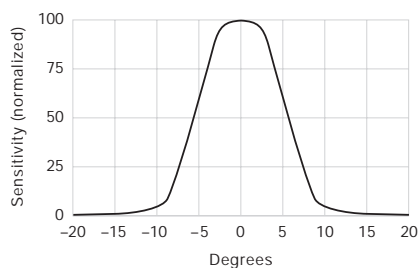

LR 101

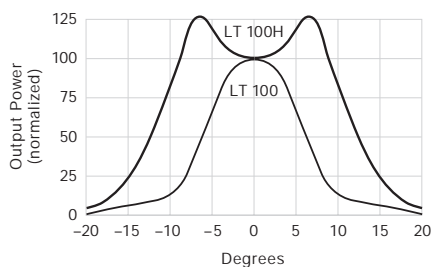

LT 100

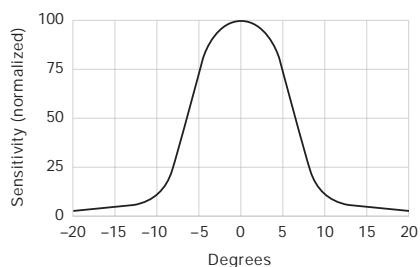

LR 100

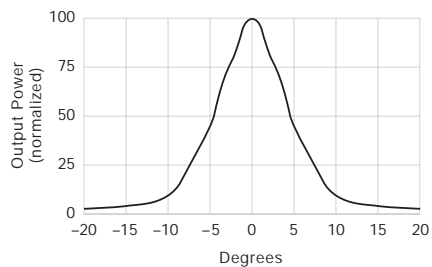

LT 110

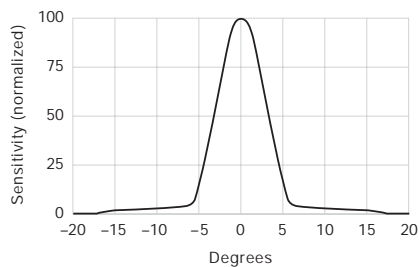

LR 110

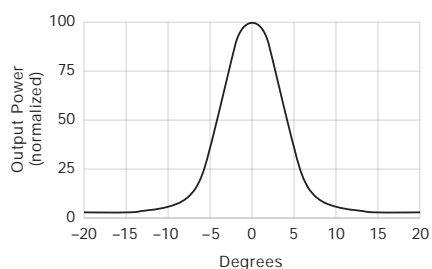

LT 120

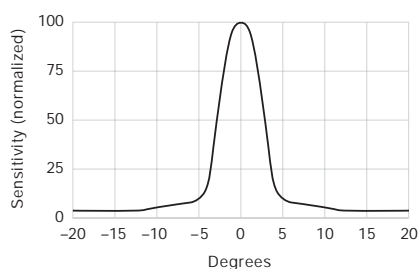

LR 120

Telco forbeholder sig ret til ændringer uden varsel.